

**23 a 25 de julho**

Centro de Convenções | **AM Malls**

**Aracaju | Sergipe**



**O presente e o futuro do  
óleo e gás em Sergipe**

[www.sergipeoilgas.com.br](http://www.sergipeoilgas.com.br) | [in](https://www.linkedin.com/company/sergipeoilgas) [@sergipeoilgas](https://www.instagram.com/sergipeoilgas)





**23 a 25**  
**julho 2025**  
Aracaju | SE



## O presente e o futuro do óleo e gás em Sergipe

O Sergipe Oil & Gas atinge a 4ª edição, crescendo exponencialmente a cada ano e refletindo a pujança atual e potencial futuro do setor de óleo e gás em Sergipe, tanto onshore quanto offshore.

O encontro contará com congresso, feira com 70 expositores, arenas temáticas, apresentações técnicas, rodada de negócios e debates sobre o cenário do setor, proporcionando a troca de experiências, geração de conhecimento e ampliação de networking para um público esperado de 2000 participantes/dia.





# NOSSO PÚBLICO

23 a 25  
julho 2025  
Aracaju | SE



O Sergipe Oil & Gas atrai um público qualificado composto por governo, empresas do setor e de sua cadeia de valor. Na edição de 2024, foram 2.650 participantes de 450 empresas de 17 estados brasileiros e 4 países, 32 patrocinadores, 50 expositores e 110 palestrantes, distribuídos da seguinte forma:

## ESTADOS

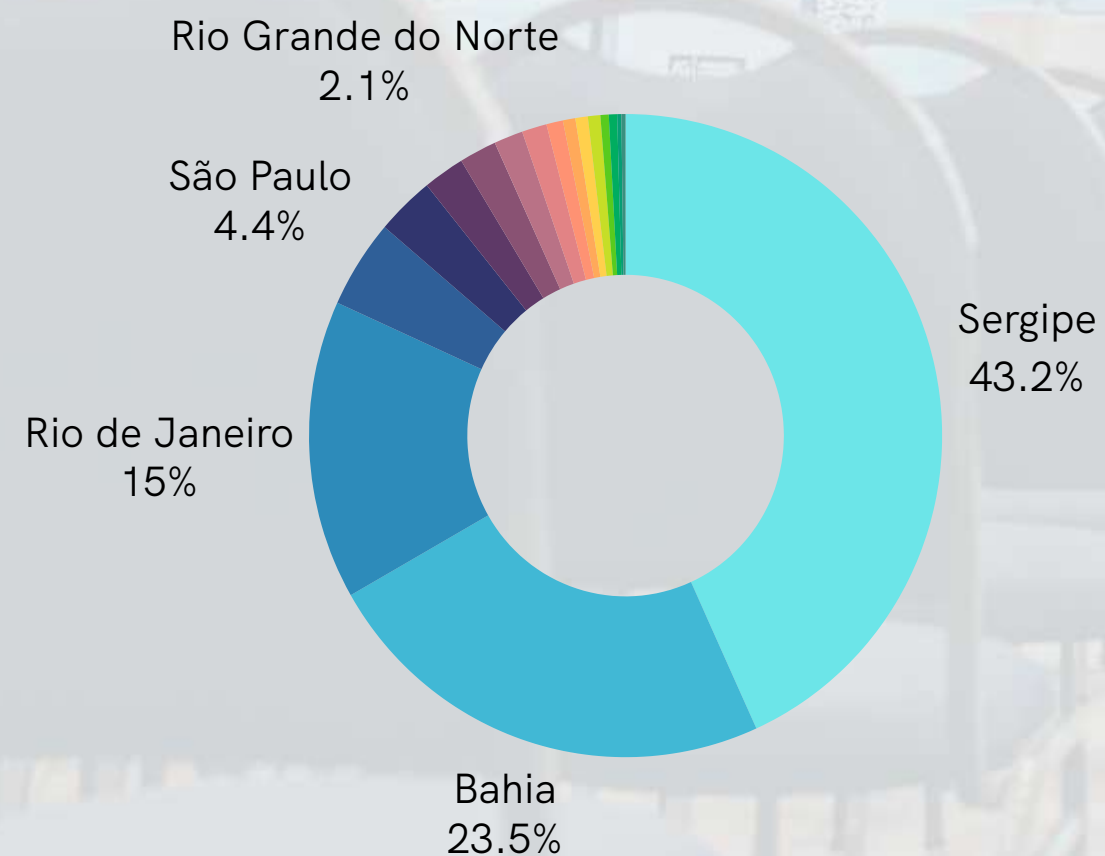

## PORTE DA EMPRESA

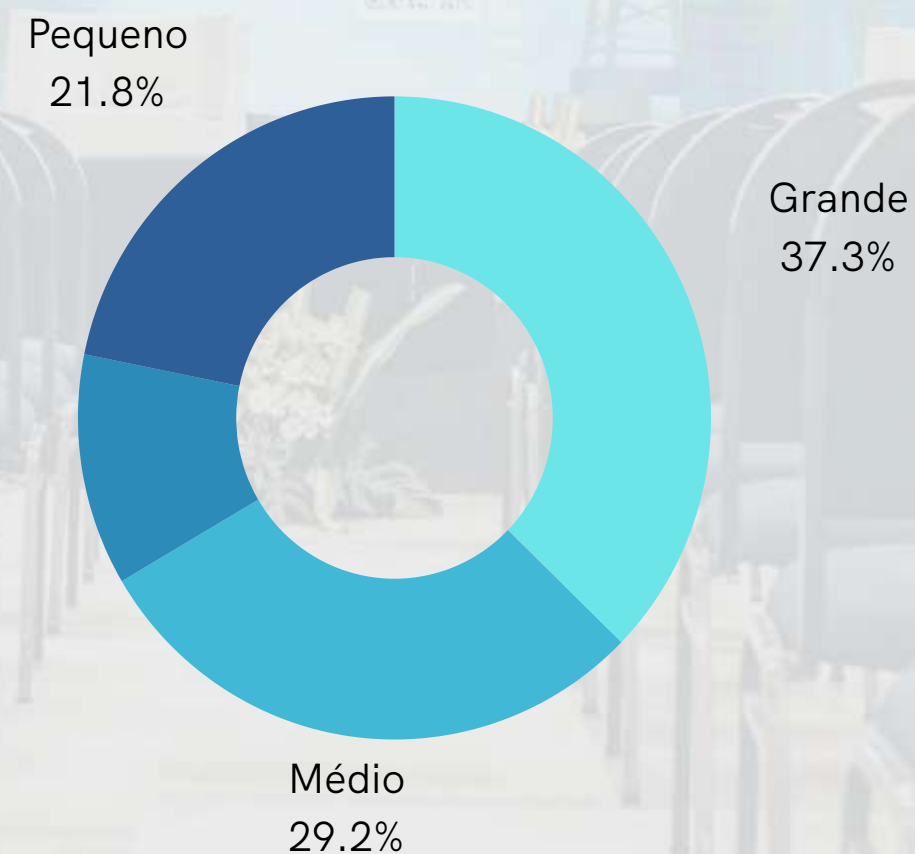

## CARGOS

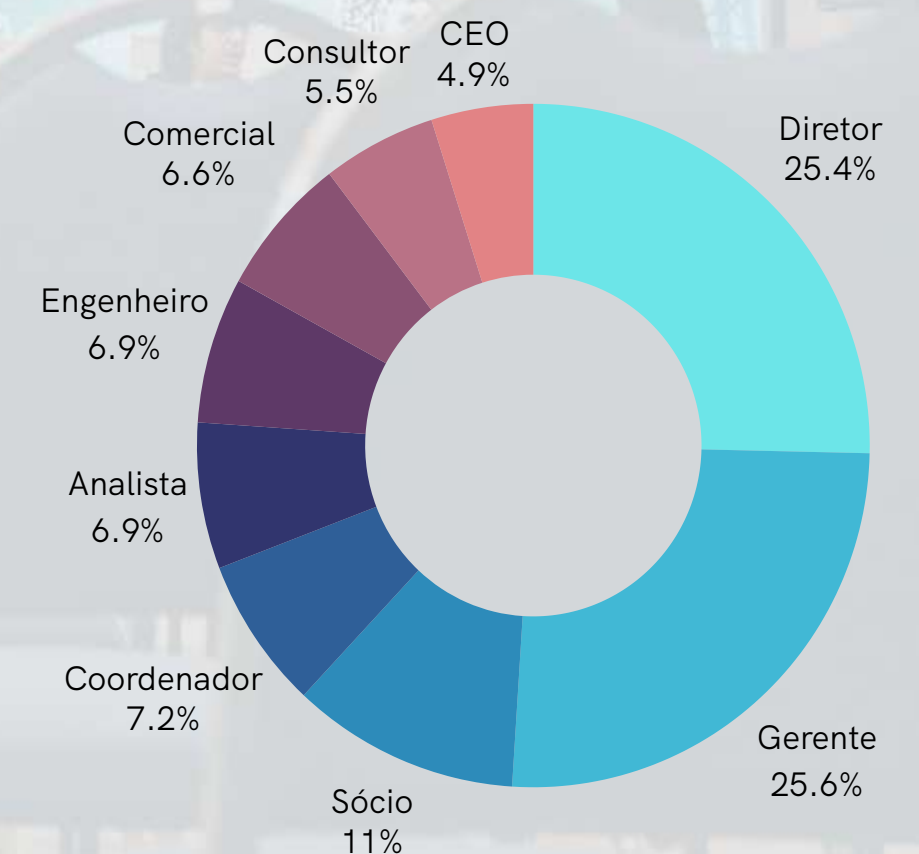



# MARCAS DO SOG 2024

23 a 25  
julho 2025  
Aracaju | SE



## Patrocinadores



## Apoio Institucional



## Colaboração Estratégica



## Mídias parceiras





# SOG 2025

23 a 25  
julho 2025  
Aracaju | SE



A 4ª edição consolida o formato de feira integrada com as atividades técnicas. Confira:

Área de **2.800m<sup>2</sup>**

**Arena Principal:**  
Congresso

**Arena Temática:**  
Inovação, ESG e Comercial

**Feira de Negócios**  
100 marcas em 70 estandes

**Seção Técnica:**  
Apresentação de estudos

**Rodada de Negócios**  
Intercâmbios comerciais

**Visitas Técnicas**  
05 roteiros distintos

Atividades para convidados

**Welcome Drink**

**Celebra SOG**

**Lounge VIP**



# ATRAÇÕES SOG 2025

**23 a 25**  
**julho 2025**  
Aracaju | SE



## CONGRESSO SOG

Com a participação dos principais atores do segmento, o Congresso SOG é um espaço dedicado à discussão e análise dos principais temas e tendências do setor de óleo e gás em Sergipe.

**Confira cota de patrocínio exclusiva na página 29.**



# ATRAÇÕES SOG 2025

23 a 25  
julho 2025  
Aracaju | SE



## ARENA ESG



Arena dedicada à discussão dos desafios e oportunidades para implementar práticas ambientais, sociais e de governança que promovam o desenvolvimento sustentável do setor em Sergipe.

## ARENA INOVAÇÃO



Arena focada em explorar como a inovação está impulsionando o avanço da indústria de óleo e gás e também em conectar startups com atores desse ecossistema.

## ARENA COMERCIAL



Neste espaço, empresas pré-selecionadas apresentam seus portfólios de serviços, produtos e equipamentos para atividades de operação e manutenção de ativos do setor.

Confira cotas de patrocínio exclusivas a partir da página 25.

[www.sergipeoilgas.com.br](http://www.sergipeoilgas.com.br) | @sergipeoilgas  



# ATRAÇÕES SOG 2025

**23 a 25**  
**julho 2025**  
Aracaju | SE



## FEIRA DE NEGÓCIOS

Feira de exposição com 70 estandes para empresas líderes apresentarem suas soluções para o mercado. Um ambiente propício para networking e descoberta de novas oportunidades de negócios.

**Reserve seu estande.**



# ATRAÇÕES SOG 2025

23 a 25  
julho 2025  
Aracaju | SE



## RODADA DE NEGÓCIOS



Um ambiente estruturado para encontros exclusivos entre fornecedores pré-selecionados e as principais operadoras do setor em Sergipe.

## SEÇÃO TÉCNICA



Área dedicada à apresentação de trabalhos técnicos, previamente submetidos e selecionados, sobre boas práticas desenvolvidas na indústria de óleo e gás.

## VISITAS TÉCNICAS



Uma oportunidade para conhecer de perto as operações da indústria local e vivenciar a realidade das instalações do setor de óleo e gás na região, em cinco roteiros distintos.

**Confira cotas de patrocínio exclusivas a partir da página 25.**

[www.sergipeoilgas.com.br](http://www.sergipeoilgas.com.br) | @sergipeoilgas  



# PLANTA DO SOG 2025

23 a 25  
julho 2025  
Aracaju | SE

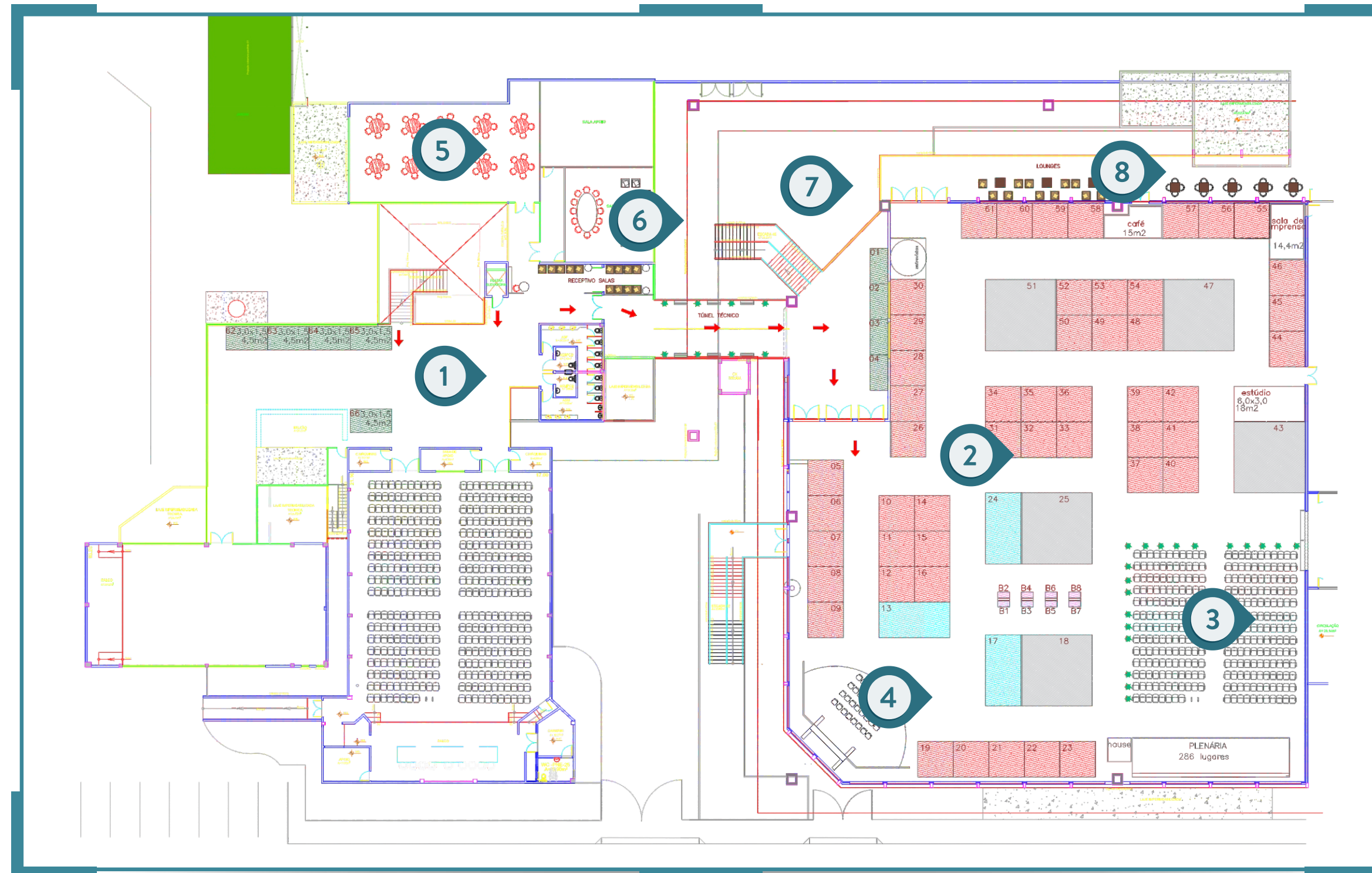

- 1 Acesso principal
- 2 Feira de Negócios
- 3 Congresso
- 4 Arena Temática Seção Técnica
- 5 Rodada de Negócios
- 6 Lounge VIP
- 7 Praça de alimentação
- 8 Lounge Recarregue

\*Planta baixa como demonstração conceitual do evento, podendo haver alterações em sua execução.

**23 a 25**  
**julho 2025**  
Aracaju | SE



# PATROCÍNIO & EXPOSIÇÃO SOG 2025

## Sua marca em destaque

- ✓ Destaque sua marca diante de uma audiência qualificada.
- ✓ Reforce sua presença e reconhecimento no mercado.
- ✓ Demonstre comprometimento com o setor de óleo e gás em Sergipe.



# FEIRA DE NEGÓCIOS

23 a 25  
julho 2025  
Aracaju | SE



## Destaque sua marca na maior vitrine de óleo e gás em Sergipe

Amplie sua visibilidade, expanda sua rede de contatos e gere novas oportunidades de negócios.

Balcão	Estande 4,5m <sup>2</sup>	Estande 9m <sup>2</sup>	Estande 9m <sup>2</sup> (esquina)	Estande 18m <sup>2</sup>	Estande 36m <sup>2</sup>
	3 x 1,5m com pé direito de 2,5m 	3 x 3m com pé direito de 2,5m 	3 x 3m com pé direito de 2,5m 	6 x 3m com pé direito de 2,5m 	6 x 6m com pé direito de 3,5m 
R\$5.000	R\$8.250	R\$15.000	R\$19.000	Disponível apenas no combo com patrocínio	Disponível apenas no combo com patrocínio



## Balcão

### Especificações:

- Piso carpete (2 m L x 2 m P);
- 1 parede autoportante (1 m L x 2 m H) para instalação (inclusa) de comunicação visual adesivada\*;
- 1 balcão MDF (1 m x 1 m x 0,5 m) com porta e fechadura orientadas à frente;
- 1 banqueta alta;
- 1 ponto de iluminação de LED;
- 1 tomada 220V/10A;
- 1 KVA de energia.
- Climatização geral.

**R\$ 5.000**

\*Arte gráfica não inclusa.

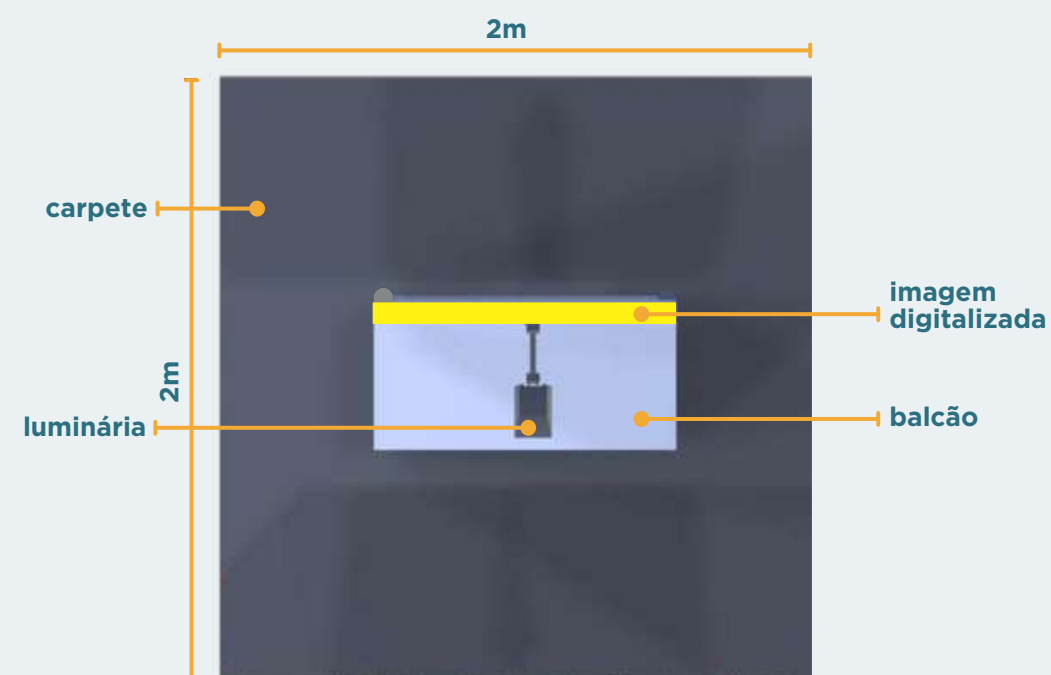

Adesivo medindo  
1m de largura x 1,2m de altura







## Estande 4,5m<sup>2</sup>

### Especificações:

- Piso carpete (3 m L x 1,5 m P);
- 1 parede autoportante (3 m L x 2,5 m H) para instalação (inclusa) de lona ecológica impressa\*;
- 2 paredes laterais triangulares (1 m L x 2,5 m H) revestidas de bagum branco;
- 1 balcão MDF (1 m x 1 m x 0,5 m) com porta e fechadura orientadas à frente;
- 1 banqueta alta;
- 2 pontos de iluminação de LED;
- 3 tomadas de 220V/10A;
- 5 kVA de energia;
- Climatização geral.

R\$ 8.250.00

\*Arte gráfica não inclusa.







## Estande 9m<sup>2</sup>

### Especificações:

- Piso carpete (3 m L x 3 m P);
- 1 parede autoportante (3 m L x 2,50 m para instalação (inclusa) de lona ecológica impressa\*);
- 2 paredes laterais triangulares (1 m L x 2,5 m H) revestidas de bagum branco;
- 1 balcão MDF (1 m x 1 m x 0,5 m), com logomarca adesivada\* (1 m x 1 m), com porta e fechadura;
- 1 banqueta alta;
- 1 mesa redonda em vidro;
- 4 cadeiras;
- 2 pontos de iluminação de LED;
- 3 tomadas 220V/10A;
- 5 KVA de energia;
- Climatização geral.

R\$ 15.000

\*Arte gráfica não inclusa;



Adesivo medindo  
1m de largura x 1m de altura

imagem digitalizada

Lona tensionada medindo  
3m de largura x 2,5m de altura

imagem digitalizada





# FEIRA DE NEGÓCIOS

23 a 25  
julho 2025  
Aracaju | SE



## Estande 9m<sup>2</sup> (esquina)

- Piso carpete (3 m L x 3 m P);
- 1 parede autoportante (3 m L x 2,50 m para instalação (inclusa) de lona ecológica impressa\*);
- 2 paredes laterais triangulares (1 m L x 2,5 m H) revestidas de bagum branco;
- 1 balcão MDF (1 m x 1 m x 0,5 m), com logomarca adesivada\* (1 m x 1 m), com porta e fechadura;
- 1 banqueta alta;
- 1 mesa redonda em vidro;
- 4 cadeiras;
- 2 pontos de iluminação de LED;
- 3 tomadas 220V/10A;
- 5 KVA de energia;
- Climatização geral.

R\$ 19.000

\*Arte gráfica não inclusa;



Adesivo medindo  
1m de largura x 1m de altura

Lona tensionada medindo  
3m de largura x 2,5m de altura

imagem  
digitalizada

imagem  
digitalizada



# COTAS DE PATROCÍNIO

**23 a 25**  
**julho 2025**  
Aracaju | SE



## Posicione-se como um parceiro do Sergipe Oil & Gas 2025

	Express	Smart (exclusivo para microempresas)	Basic	Standard	Plus	Top
Apresentação na Arena Comercial	15min	--	--	--	--	--
Logo no site	--	Incluso	Incluso	Incluso	Incluso	Incluso
Postagem no Instagram e LinkedIn	--	--	Carrossel com 2 logos por card	Carrossel com 1 logo por card	Postagem exclusiva	Postagem exclusiva
Logo nas telas sequenciais dos palcos	--	--	Incluso	Incluso	Incluso	Incluso
Logo no backdrop	--	--	Incluso	Incluso	Incluso	Incluso
Menção na abertura	--	--	--	Incluso	Incluso	Incluso
Vídeo institucional até 90" na Arena principal	--	--	--	--	Incluso	Incluso
Rodada de negócios	--	--	--	1 vaga	1 vaga	1 vaga
Visita Técnica	--	--	--	1 vaga	1 vaga	1 vaga
Celebra SOG	--	1 convite	1 convite	2 convites	4 convites	4 convites
Acesso ao Lounge VIP	--	--	--	--	Incluso	Incluso
Welcome drink	--	--	--	1 convite	2 convites	2 convites
Palestra na conferência	--	--	--	--	--	Incluso
<b>INVESTIMENTO</b>	<b>R\$2.000</b>	<b>R\$2.500</b>	<b>R\$8.000</b>	<b>R\$15.000</b>	<b>R\$25.000</b>	<b>R\$40.000</b>





# COMBOS PATROCÍNIOS + FEIRA DE NEGÓCIOS

23 a 25  
julho 2025  
Aracaju | SE



## Aumente sua visibilidade no SOG 2025 com combos exclusivos

Posicione sua marca para um público qualificado e expanda oportunidades de negócios.

Superior	Premium	Master	Prime	Unique	Signature
1 estande 9m <sup>2</sup> construído + Benefícios Standard	1 estande 9m <sup>2</sup> (esquina) construído + Benefícios Standard	1 estande 18m <sup>2</sup> construído + Benefícios Plus	1 área para estande 36m <sup>2</sup> construível + Benefícios Plus + Benefícios exclusivos*	1 estande 36m <sup>2</sup> construído + Benefícios Plus + Benefícios exclusivos*	1 área para estande 54m <sup>2</sup> construível + Benefícios Plus + Benefícios exclusivos*
					
R\$28.000	R\$38.000	R\$62.000	R\$100.000	R\$150.000	R\$180.000

\*Detalhes no slide 19

\*Detalhes no slide 20

\*Detalhes no slide 21

\*Detalhes no slide 22

\*Detalhes no slide 23

\*Detalhes no slide 24



# COMBOS PATROCÍNIOS + FEIRA DE NEGÓCIOS

23 a 25  
julho 2025  
Aracaju | SE



## Combo Superior

### Benefícios:

- 1 estande 9m<sup>2</sup> construído em área privilegiada;
- Destaque da marca no site, mídias digitais, backdrop e telas sequenciais do evento;
- Menção na Cerimônia de Abertura;
- 1 vaga na Rodada de Negócios;
- 1 vaga na Visita Técnica;
- 1 convite para o Welcome Drink;
- 2 convites para o Celebra SOG.

R\$ 28.000

### Estande 9m<sup>2</sup> | Especificações:

- Piso carpete (3 m L x 3 m P);
- 1 parede autoportante (3 m L x 2,50 m para instalação (inclusa) de lona ecológica impressa\*);
- 2 paredes laterais triangulares (1 m L x 2,5 m H) revestidas de bagum branco;
- 1 balcão MDF (1 m x 1 m x 0,5 m), com logomarca adesivada\* (1 m x 1 m), com porta e fechadura;
- 1 banqueta alta;
- 1 mesa redonda em vidro;
- 4 cadeiras;
- 2 pontos de iluminação de LED;
- 3 tomadas 220V/10A;
- 5 KVA de energia;
- Climatização geral.

\*Arte gráfica não inclusa;

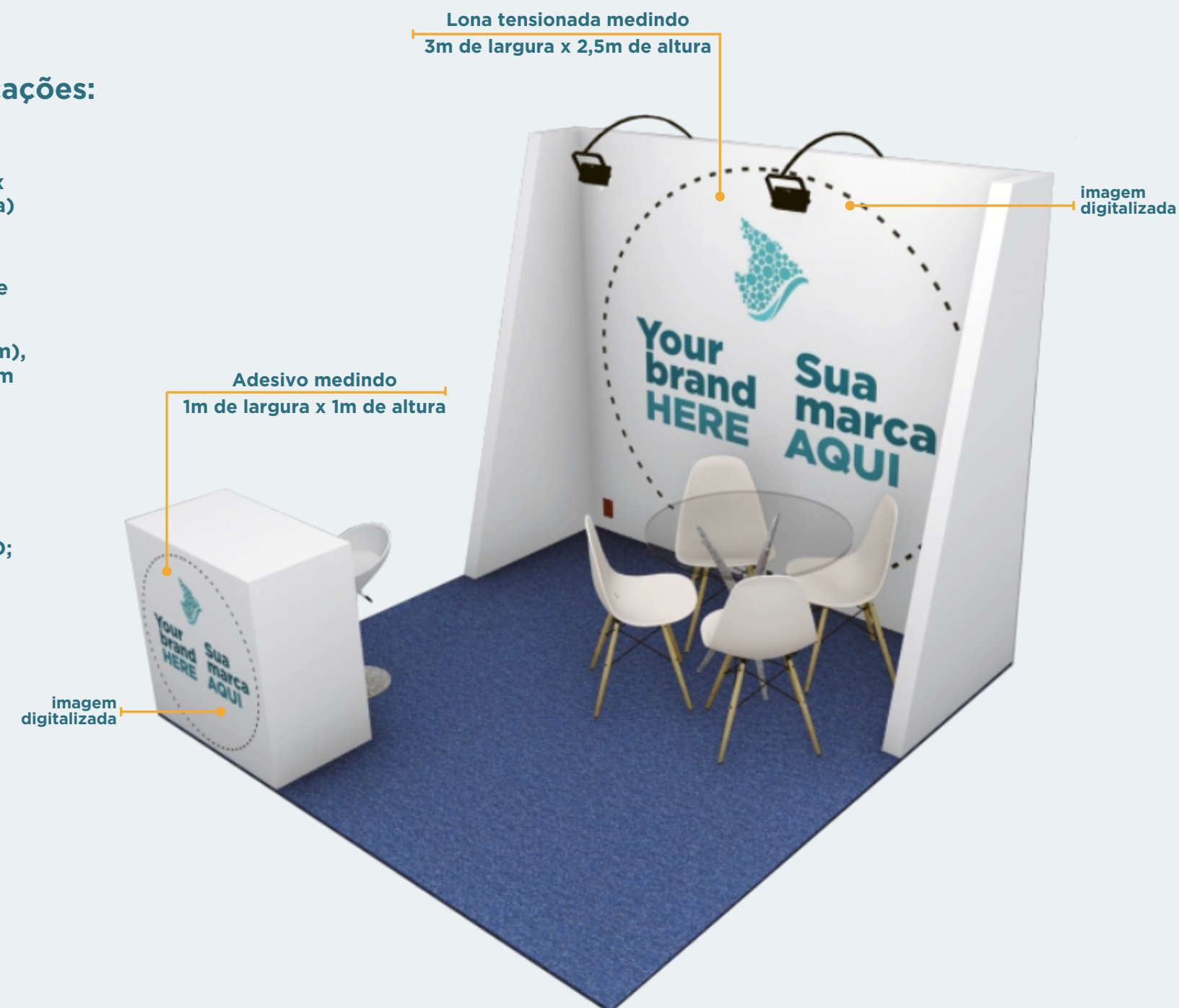

# COMBOS PATROCÍNIOS + FEIRA DE NEGÓCIOS

23 a 25  
julho 2025  
Aracaju | SE



## Combo Premium

### Benefícios:

- 1 estande 9m<sup>2</sup> (esquina) construído em área privilegiada;
- Destaque da marca no site, mídias digitais, backdrop e telas sequenciais do evento;
- Menção na Cerimônia de Abertura;
- 1 vaga na Rodada de Negócios;
- 1 vaga na Visita Técnica;
- 1 convite para o Welcome Drink;
- 2 convites para o Celebra SOG.

R\$ 38.000

### Estande 9m<sup>2</sup> (esquina) | Especificações:

- Piso carpete (3 m L x 3 m P);
- 1 parede autoportante (3 m L x 2,50 m para instalação (inclusa) de lona ecológica impressa\*);
- 2 paredes laterais triangulares (1 m L x 2,5 m H) revestidas de bagum branco;
- 1 balcão MDF (1 m x 1 m x 0,5 m), com logomarca adesivada\* (1 m x 1 m), com porta e fechadura;
- 1 banqueta alta;
- 1 mesa redonda em vidro;
- 4 cadeiras;
- 2 pontos de iluminação de LED;
- 3 tomadas 220V/10A;
- 5 KVA de energia;
- Climatização geral.

\*Arte gráfica não inclusa;





# COMBOS PATROCÍNIOS + FEIRA DE NEGÓCIOS

23 a 25  
julho 2025  
Aracaju | SE



## Combo Master

### Benefícios:

- 1 estande 18m<sup>2</sup> construído em área privilegiada;
- Principal destaque da marca no site, mídias digitais, backdrop e telas sequenciais do evento;
- Video institucional até 90" na Arena principal;
- Menção na Cerimônia de Abertura;
- Pauta na Arena ESG ou Inovação;
- 1 vaga na Rodada de Negócios;
- 1 vaga na Visita Técnica;
- 2 convites para o Welcome Drink;
- 4 convites para o Celebra SOG;
- Acesso exclusivo ao Lounge Business VIP; (serviço de garçom, café, água, sala de reunião e TV)

R\$ 62.000

### Estande 18m<sup>2</sup> | Especificações:

- Piso carpete (6 m L x 3 m P);
- 1 parede autoportante (6 m L x 2,50 m para instalação (inclusa) de lona ecológica impressa\*);
- 2 paredes laterais triangulares (1 m L x 2,5 m H) revestidas de bagum branco;
- 2 balcões MDF (1 m x 1 m x 0,5 m), com logomarca adesivada\* (1 m x 1 m), porta e fechadura;
- 2 banquetas altas;
- 2 mesas redondas em vidro;
- 8 cadeiras;
- 4 pontos de iluminação de LED;
- 4 tomadas 220V/10A;
- 5 kVA de energia;
- Climatização geral.

\*Arte gráfica não inclusa;



# COMBOS PATROCÍNIOS + FEIRA DE NEGÓCIOS

23 a 25  
julho 2025  
Aracaju | SE



## Combo Prime

### Benefícios:

- 1 área para estande 36m<sup>2</sup> construível;
- Principal destaque da marca no site, mídias digitais, backdrop e telas sequenciais do evento;
- Marca em banner aéreo 360 sobre estande;
- Vídeo institucional até 90" na Arena principal;
- Menção na Cerimônia de Abertura;
- Pauta na Arena ESG ou Inovação;
- Pauta em mídia do evento;
- 1 vaga na Rodada de Negócios;
- 1 vaga na Visita Técnica;
- 2 convites para o Welcome Drink;
- 4 convites para o Celebra SOG;
- Acesso exclusivo ao Lounge Business VIP; (serviço de garçom, café, água, sala de reunião e TV)

**R\$ 100.000**





# COMBOS PATROCÍNIOS + FEIRA DE NEGÓCIOS

23 a 25  
julho 2025  
Aracaju | SE



## Combo Unique

### Benefícios:

- 1 estande 36m<sup>2</sup> construído;
- Principal destaque da marca no site, mídias digitais, backdrop e telas sequenciais do evento;
- Marca em banner aéreo 360 sobre estande;
- Vídeo institucional até 90" na Arena principal;
- Menção na Cerimônia de Abertura;
- Pauta na Arena ESG ou Inovação;
- Pauta em mídia do evento;
- 1 vaga na Rodada de Negócios;
- 1 vaga na Visita Técnica;
- 2 convites para o Welcome Drink;
- 4 convites para o Celebra SOG;
- Acesso exclusivo ao Lounge Business VIP; (serviço de garçom, café, água, sala de reunião e TV)

R\$ 150.000

### Estande 36m<sup>2</sup> | Especificações:

- Piso decorflex amadeirado (6 m L x 6m P);
- 1 parede autoportante (6 m L x 3,50 m para instalação (inclusa) de lona ecológica impressa\* (1,8 m L x 3,3 m H);
- 1 parede autoportante lateral (2 m L x 3,3 m H);
- 1 testeira aérea com logo em PVC expandido;
- 1 sala de reunião;
- 3 balcões MDF (1 m x 1 m x 0,5 m), com logomarca adesivada\* (1 m x 1 m), porta e fechadura;
- 2 banquetas altas;
- 1 mesa redonda em vidro;
- 6 cadeiras;
- 8 pontos de iluminação de LED;
- 6 tomadas 220V/10A;
- 8 kVA de energia;
- Climatização geral.

\*Arte gráfica não inclusa;

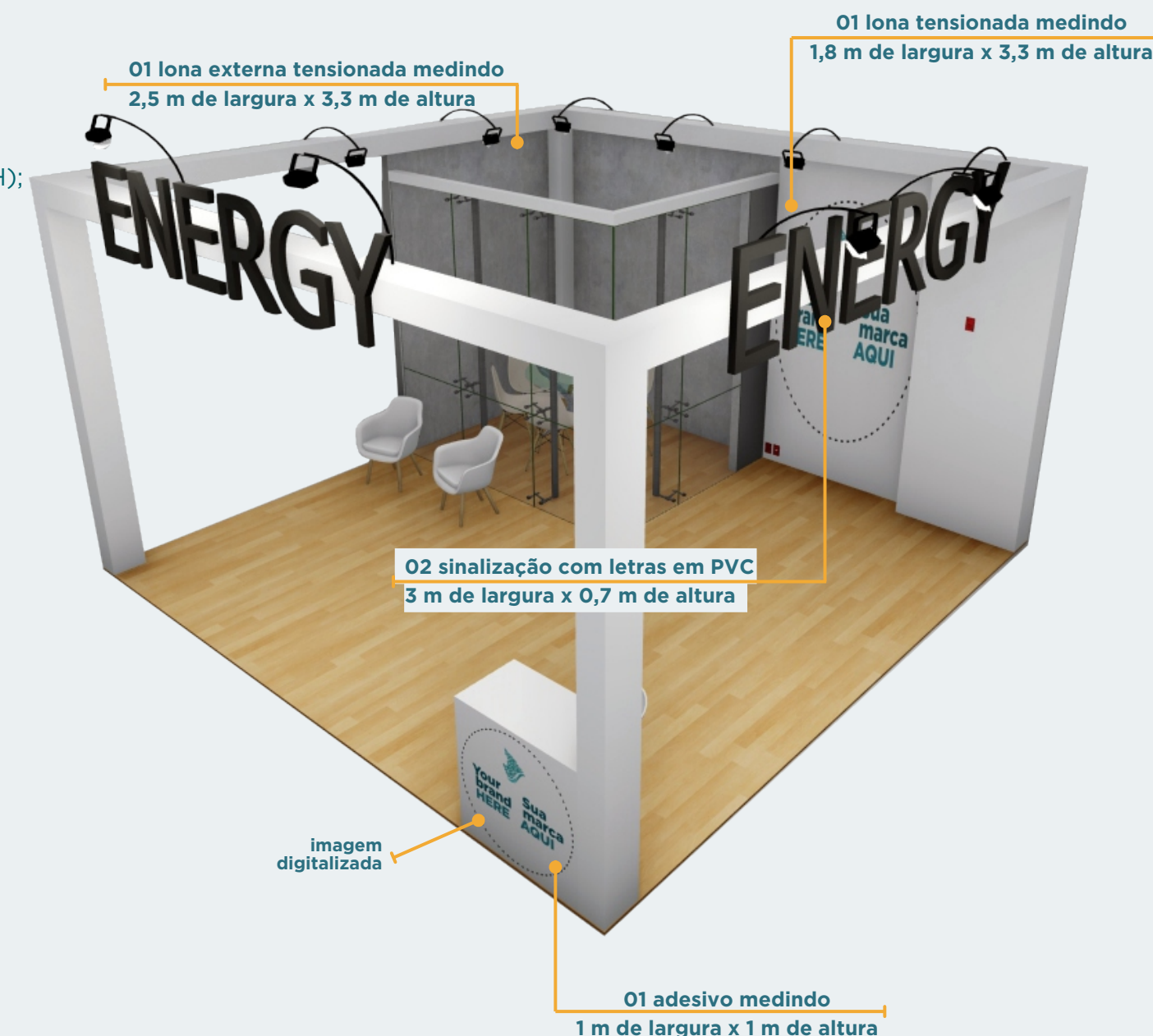

# COMBOS PATROCÍNIOS + FEIRA DE NEGÓCIOS

23 a 25  
julho 2025  
Aracaju | SE



## Combo Signature

### Benefícios:

- 1 área para estande 54m<sup>2</sup> construível;
- Principal destaque da marca no site, mídias digitais, backdrop e telas sequenciais do evento;
- Marca em banner aéreo 360 sobre estande;
- Vídeo institucional até 90" na Arena principal;
- Menção na Cerimônia de Abertura;
- Pauta na Arena ESG ou Inovação;
- Pauta em mídia do evento;
- 1 vaga na Rodada de Negócios;
- 1 vaga na Visita Técnica;
- 2 convites para o Welcome Drink;
- 4 convites para o Celebra SOG;
- Acesso exclusivo ao Lounge Business VIP; (serviço de garçom, café, água, sala de reunião e TV)

**R\$ 180.000**





# PATROCÍNÍOS **BRANDING**

**23 a 25**  
**julho 2025**  
Aracaju | SE



Associe sua marca a experiências significativas SOG 2025

Exponha sua marca e crie uma percepção positiva com os players do setor de óleo e gás em Sergipe.





# PATROCÍNÍNIOS **BRANDING**

**23 a 25**  
**julho 2025**  
Aracaju | SE



## Totem com LOGO

LOGO em totens  
formato cubo  
nos corredores da  
Feira de Negócios



OBS.: Imagem meramente ilustrativa

**R\$ 20.000**

## Display Eletrônico

Propaganda 20s em  
displays eletrônicos  
em áreas comuns



OBS.: Imagem meramente ilustrativa

**R\$ 20.000**

## Sinalizações com logo

LOGO em todas  
as sinalizações  
distribuídas pelo  
evento



OBS.: Imagem meramente ilustrativa

**COTA ÚNICA**

**R\$ 20.000**

## Lounge Recarregue

LOGO exclusivo nas  
torres de carregamento  
do Lounge para  
participantes



OBS.: Imagem meramente ilustrativa

**COTA ÚNICA**

**R\$ 15.000**

## Brinde Celebra SOG

LOGO exclusiva  
no brinde da  
confraternização  
**Celebra SOG**



**COTA ÚNICA**

OBS.: Imagem meramente ilustrativa

**R\$ 30.000**

## Brinde Palestrante

LOGO exclusivo  
em brinde  
para palestrantes



**COTA ÚNICA**

OBS.: Imagem meramente ilustrativa

**R\$ 20.000**

## Cordão Crachá

LOGO exclusivo no  
cordão para todos  
os participantes



**COTA ÚNICA**

OBS.: Imagem meramente ilustrativa

**R\$ 25.000**

## SOG-bag

LOGO exclusivo na  
ecobag para todos  
os participantes



**COTA ÚNICA**

OBS.: Imagem meramente ilustrativa

**R\$ 40.000**



# PATROCÍNIOS **BRANDING**

**23 a 25**  
**julho 2025**  
Aracaju | SE



## Lounge Business VIP

Patrocínio com LOGO exclusivo em toda a comunicação vinculada a este espaço exclusivo para convidados e patrocinadores das cotas Prime, Unique e Signature

**R\$ 30.000**

## Praça de Alimentação

Patrocínio com LOGO exclusivo em toda a comunicação vinculada à Praça de Alimentação do SOG

**COTA ÚNICA**

**R\$ 15.000**

## Celebra SOG\*

Patrocínio com LOGO em toda a comunicação vinculada à confraternização SOG + 10 convites extras

**\*24/07 às 20h para convidados**

**R\$ 60.000**

## Welcome Drink\* EMPRESA

Patrocínio com LOGO exclusivo em toda a comunicação vinculada ao Welcome Drink + 10 convites

**\*Dia 22/07 às 20h**

**R\$ 50.000**

## Palestra Memorável

Quer posicionar sua empresa como uma líder de pensamento?

Ofereça uma palestra memorável, ministrada por um nome influente

**sob consulta**

## Mídia Especializada

Pauta nas mídias especializadas parceiras do SOG



**sob consulta**

# PATROCÍNIOS **BRANDING**

**23 a 25**  
**julho 2025**  
Aracaju | SE



## Visitas Técnicas EMPRESA

Patrocínio com LOGO exclusivo em toda a comunicação vinculada às Visitas Técnicas, incluindo painel indicativo na frente de cada ônibus

**COTA ÚNICA**

**R\$ 18.000**

## Arena Comercial EMPRESA

Patrocínio com LOGO exclusivo em toda a comunicação vinculada à Arena Comercial. Espaço onde empresas pré-selecionadas apresentam seu portfólio de serviços

**COTA ÚNICA**

**R\$ 25.000**

## Rodada de Negócios EMPRESA

Patrocínio com LOGO exclusivo em toda a comunicação vinculada à assinatura da Rodada. Espaço para reuniões entre fornecedores e compradores.

**COTA ÚNICA**

**R\$ 25.000**

## Arena EMPRESA Inovação

Patrocínio com LOGO exclusivo em toda a comunicação vinculada à assinatura da Arena Inovação + 1 palestra diária de 10min sobre o tema no intervalo entre painéis + 1 vídeo institucional/dia

**COTA ÚNICA**

**R\$ 35.000**

## Arena EMPRESA ESG

Patrocínio com LOGO exclusivo em toda a comunicação vinculada à assinatura da Arena ESG + 1 palestra diária de 10min sobre o tema no intervalo entre painéis + 1 vídeo institucional/dia

**COTA ÚNICA**

**R\$ 35.000**

## Seção Técnica EMPRESA

Patrocínio com LOGO exclusivo em toda a comunicação vinculada à assinatura da Seção Técnica + 1 palestra diária de 10min no início da ST

**COTA ÚNICA**

**R\$ 35.000**

## Talentos do Futuro EMPRESA

Patrocínio com LOGO exclusivo em toda a comunicação vinculada à assinatura do Talentos do futuro.

**COTA ÚNICA**

**R\$ 25.000**

## Painéis EMPRESA

Patrocínio com LOGO exclusivo em toda a comunicação vinculada à assinatura dos painéis das conferências.

**R\$ 20.000**



# PATROCÍNÍOS ATRAÇÕES

23 a 25  
julho 2025  
Aracaju | SE

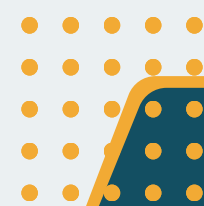

## Seja o Anfitrião do Congresso SOG



Destaque-se como líder do setor com a exclusividade da cota Anfitrião do Congresso.

**Tenha visibilidade máxima:**

### CONGRESSO SOG POR EMPRESA

- + Sinalização na arena principal do SOG com aprox. 250 lugares;
- + Assinatura em todas as menções no site, releases e redes sociais;
- + Assinatura na programação oficial e materiais visuais específicos;
- + Palestra exclusiva diária de 10min no início do Congresso SOG;
- + 1 vídeo institucional/dia.

**COTA ÚNICA**

**R\$ 100.000**





# SERGIPE OIL & GAS 2025

O presente e o futuro do  
óleo e gás em Sergipe



23 a 25 de julho

Centro de Convenções | AM Malls

Aracaju | Sergipe

[www.sergipeoilgas.com.br](http://www.sergipeoilgas.com.br)



**Fernanda Lima**

+55 84 99850-8782

[comercial@sergipeoilgas.com.br](mailto:comercial@sergipeoilgas.com.br)